

Арт: RA151

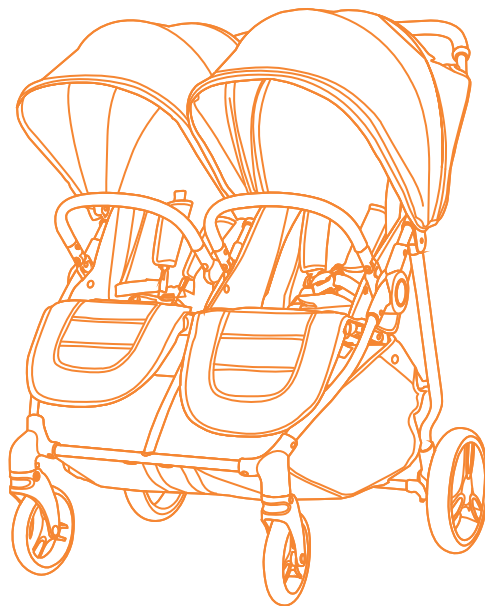

Инструкция
по эксплуатации

Коляска детская
twinny



ПЕРЕД ИСПОЛЬЗОВАНИЕМ ВНИМАТЕЛЬНО ПРОЧИТАЙТЕ ДАННОЕ РУКОВОДСТВО И СОХРАНИТЕ ЕГО НА БУДУЩЕЕ.
Несоблюдение данного руководства может негативно сказаться на безопасности вашего ребенка.



Элементы коляски

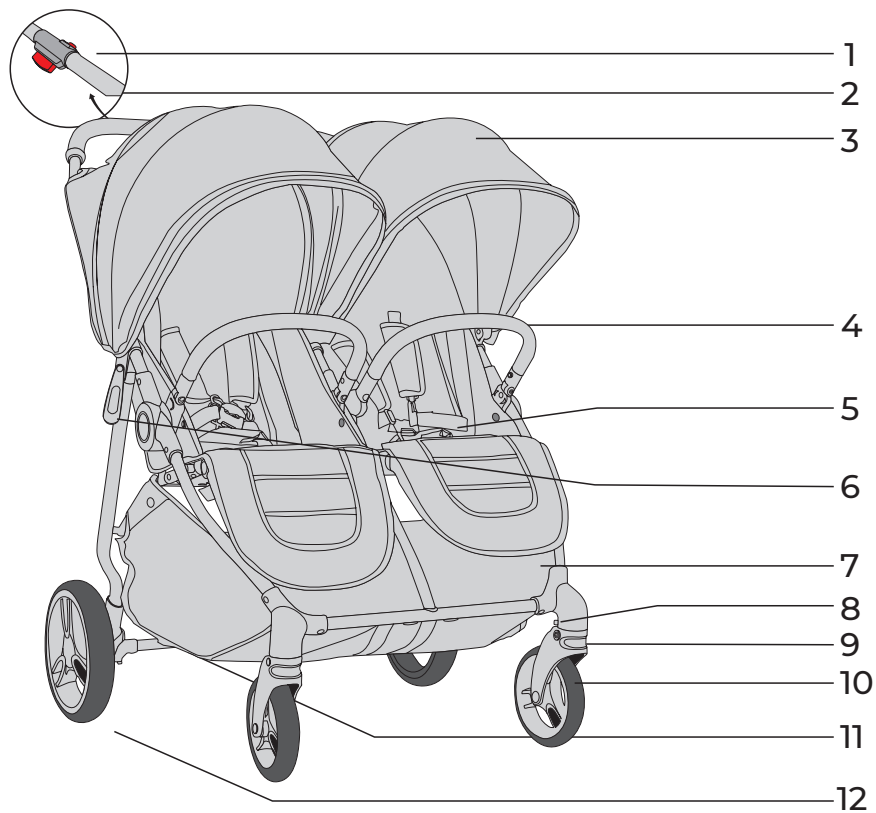

- 1. Второй замок для складывания
- 2. Кнопка складывания
- 3. Капор
- 4. Съемная ручка-бампер
- 5. 5-точечный ремень безопасности
- 6. Фиксатор

- 7. Корзина
- 8. Фиксатор передних колес
- 9. Кнопка снятия передних колес
- 10. Передние колеса
- 11. Тормоз
- 12. Задние колеса



Элементы коляски

1. Рама

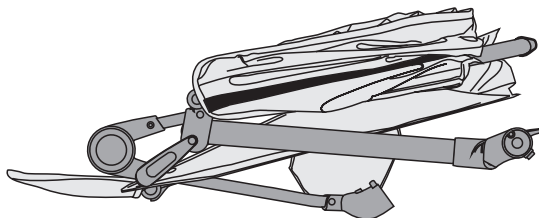

2. Передние колеса

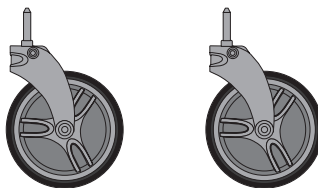

3. Задние колеса

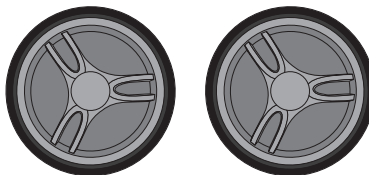

4. Ручка-бампер



Сборка коляски

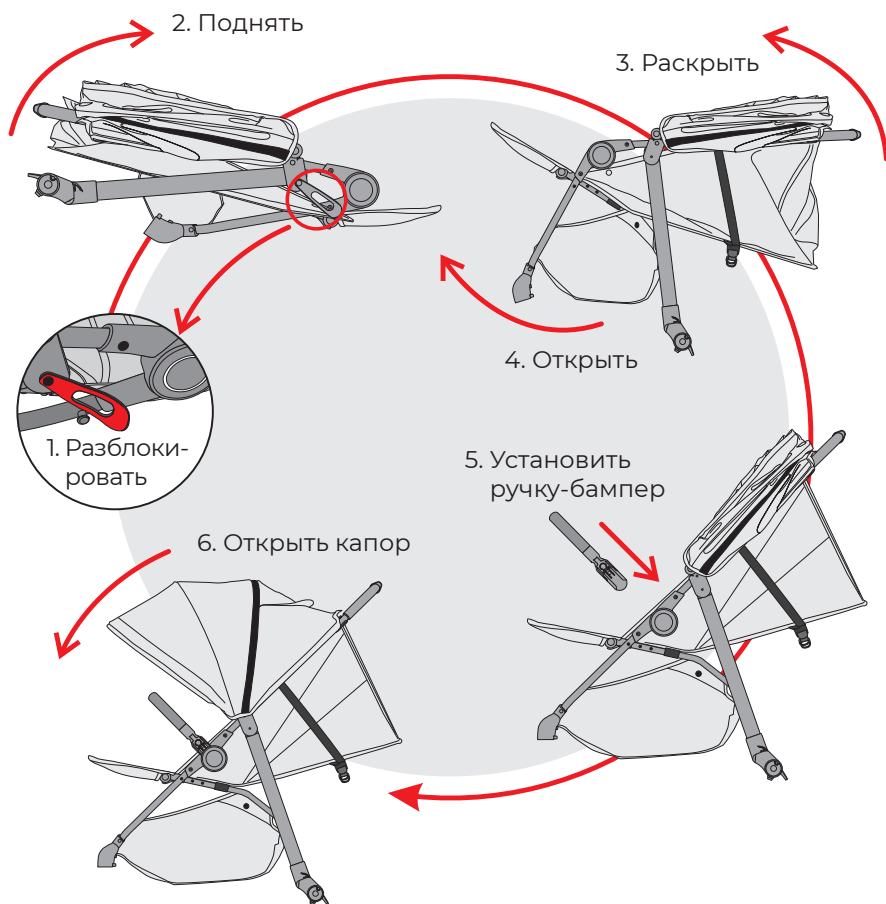



Снятие передних колес

Нажмите вниз

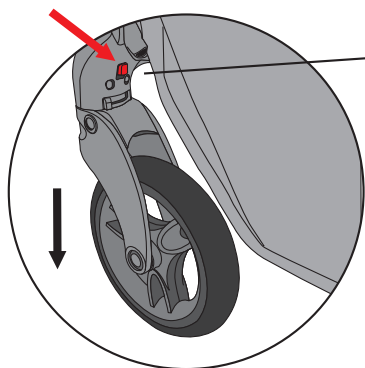

Кнопка снятия передних колес

Потяните вниз

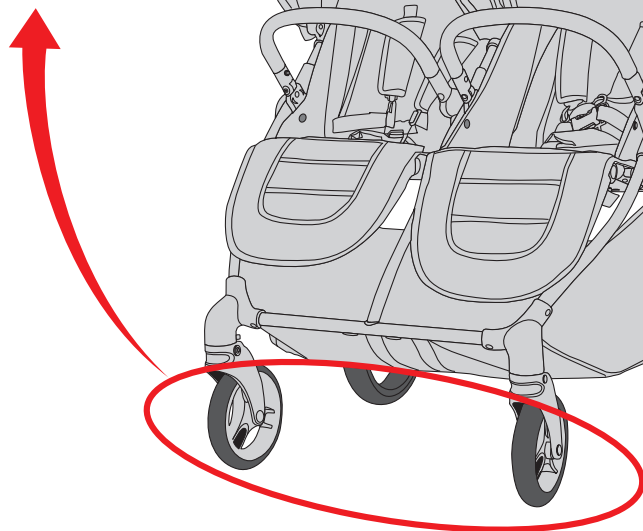



Снятие задних колес

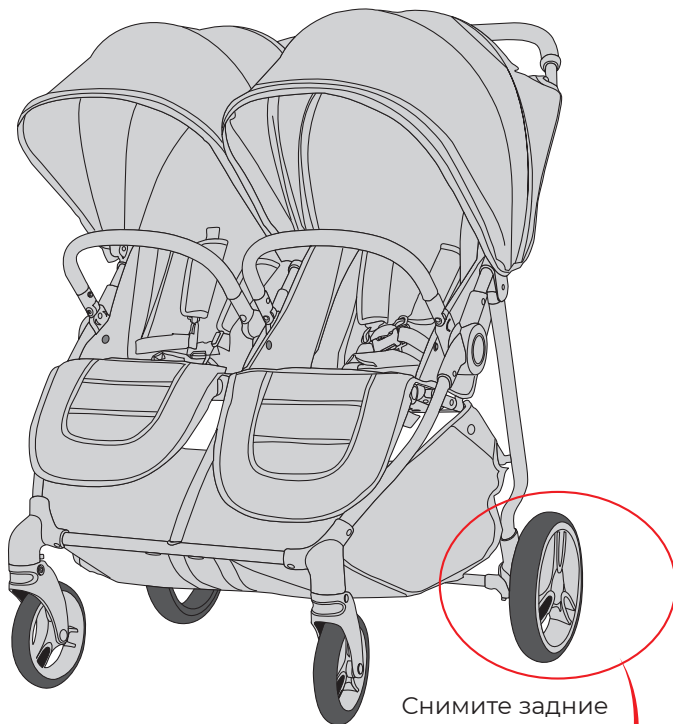

Снимите задние
колеса

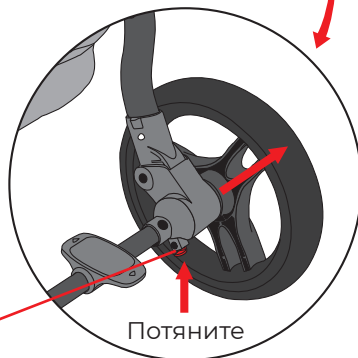

Кнопка снятия задних колес

Потяните



Съемная ручка-бампер

Вставьте

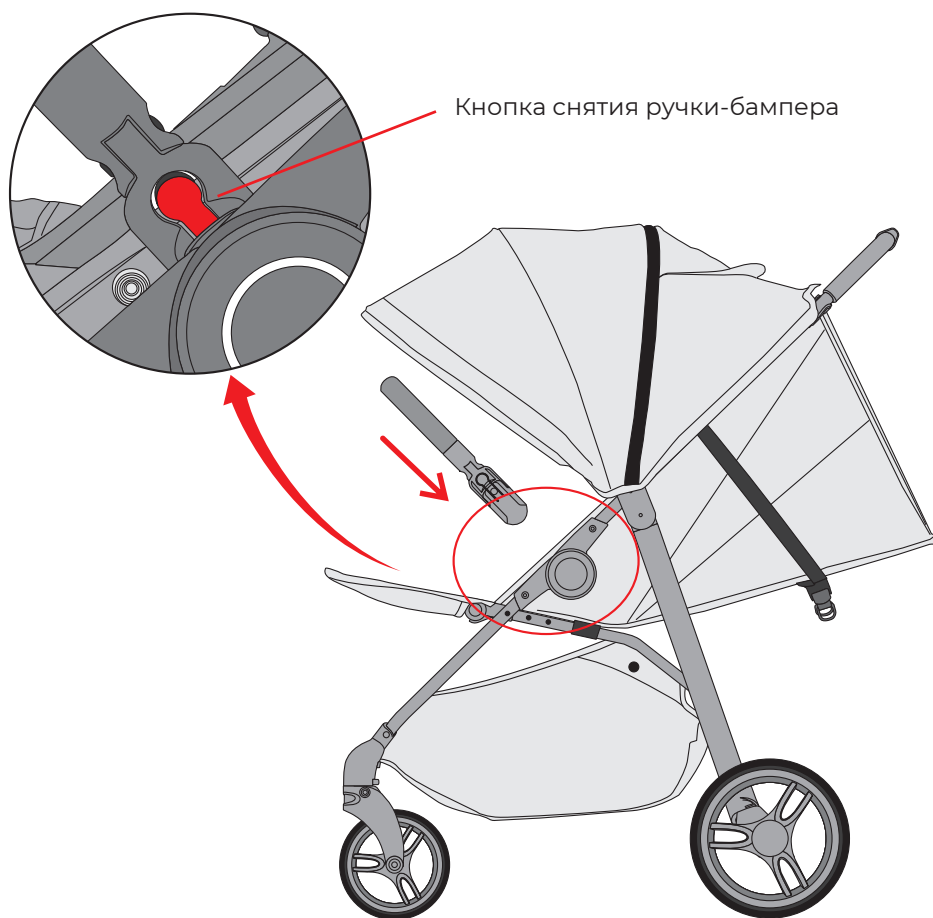

Ремень безопасности



Застегивание

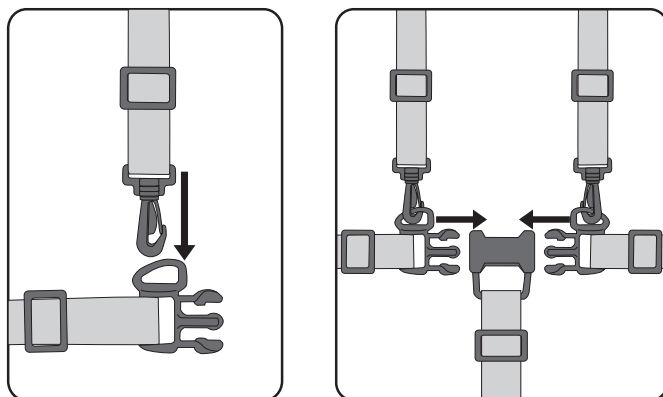

Расстегивание

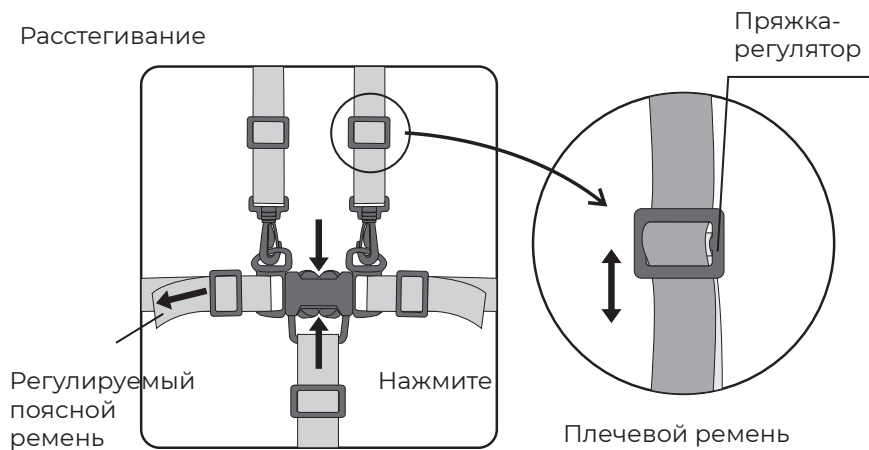



Регулировка передних колес и тормоза

Колеса не зафиксированы

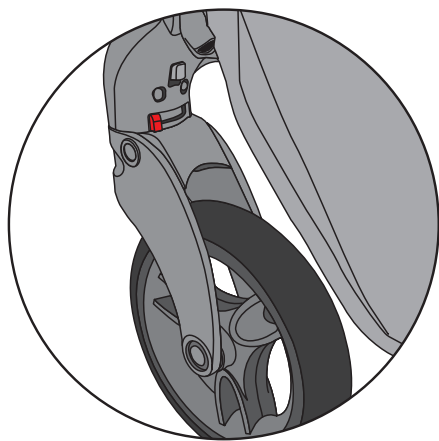

Колеса зафиксированы

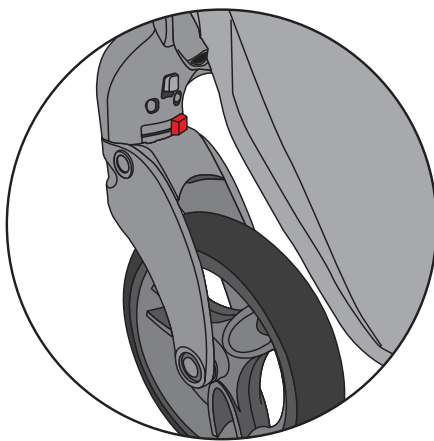

Тормоз зафиксирован

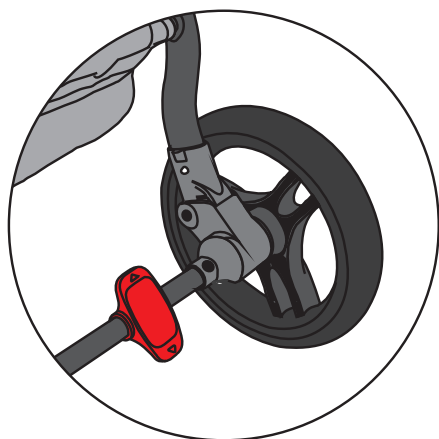

Тормоз снят

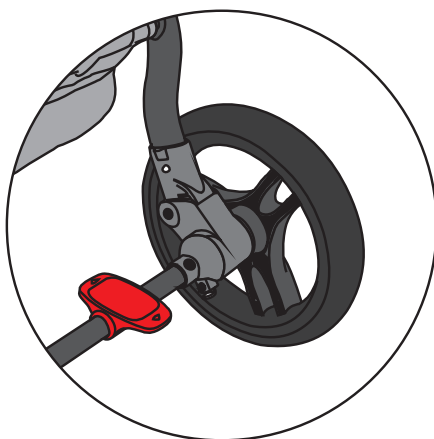

Регулировка спинки

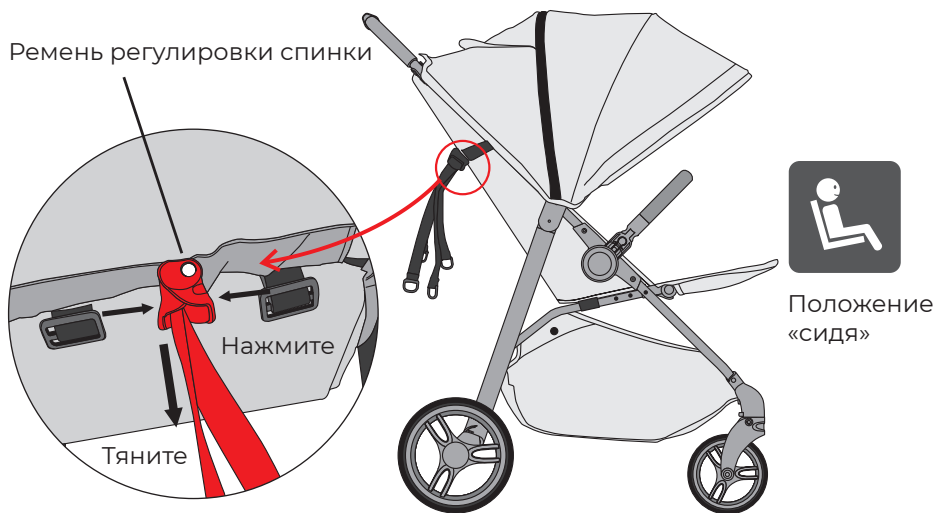



Регулировка подножки

Кнопка регулировки подножки

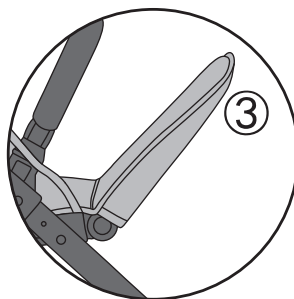
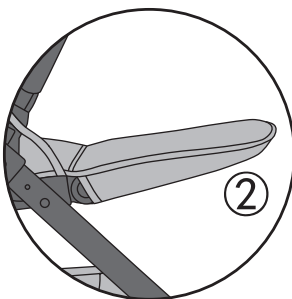
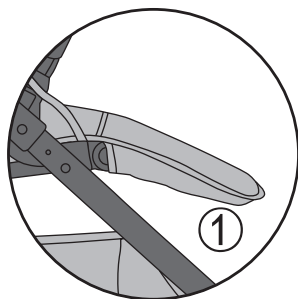
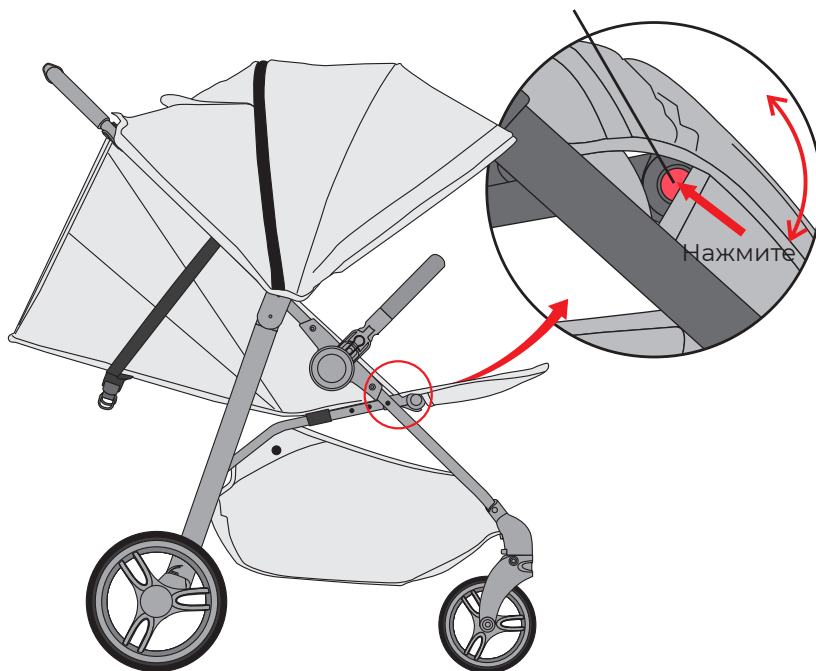



Складывание коляски

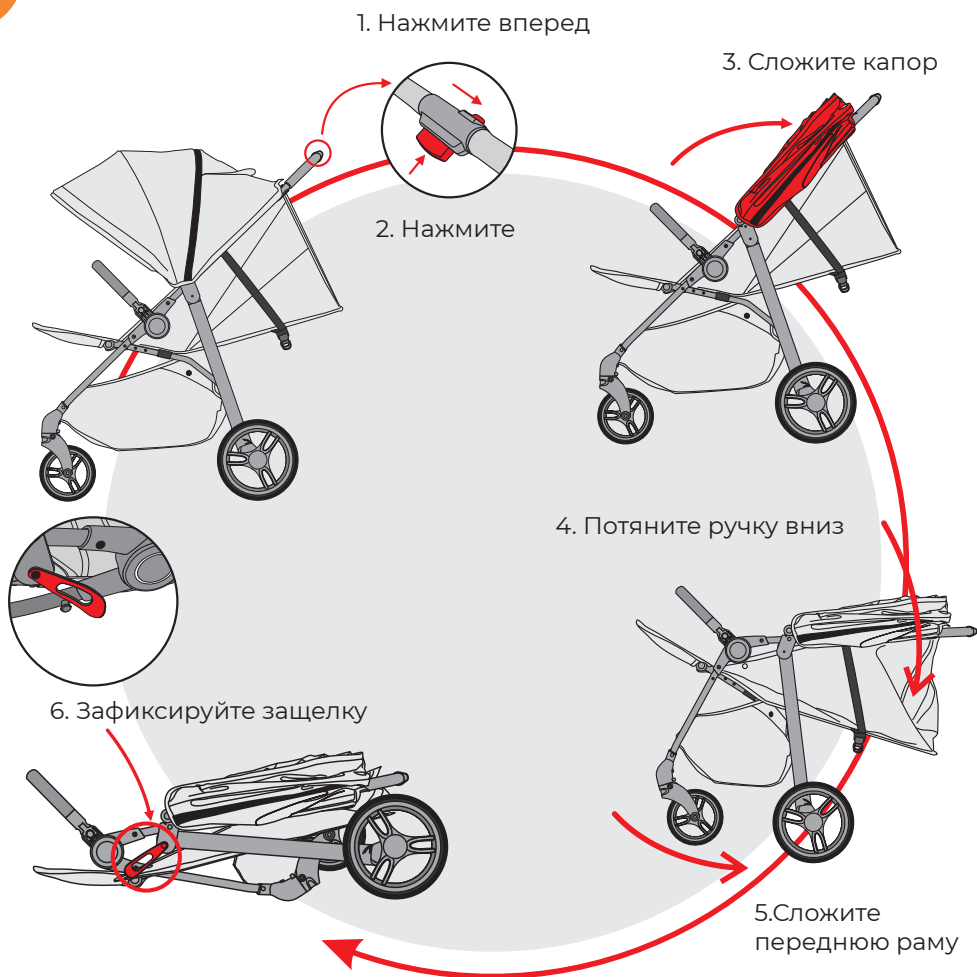



Использование накидки



Коляска

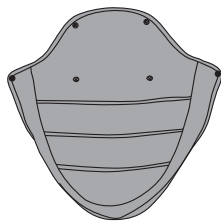

Коляска + накидка

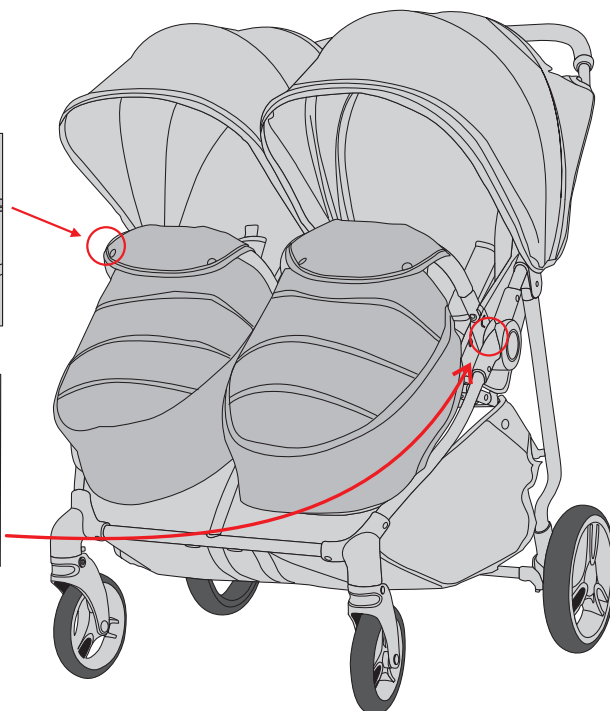
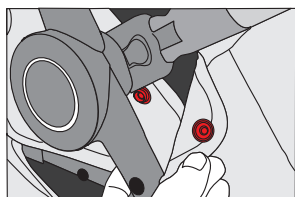
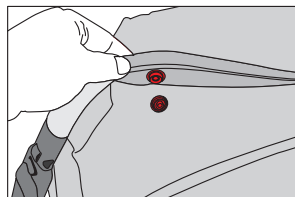



Внимание

- Не оставляйте ребенка без присмотра
- Перед использованием убедитесь, что все фиксирующие устройства закреплены.
- Не позволяйте ребенку контактировать с движущимися частями коляски при сложении, раскладывании и настройке коляски.
- Не позволяйте ребенку играть с коляской
- Используйте ремни безопасности, когда ребенок находится в коляске.
- Коляска подходит для детей 6-36 месяцев. Не используйте коляску для детей старше 3 лет. Максимальная нагрузка – 15 кг.
- Всегда используйте ограничители
- Не используйте коляску более чем для двух детей
- Это коляска не подходит для бега или катания на роликовых коньках.



Гарантийный талон

Талон №1

Изделие _____

Дата покупки _____

Сведения о продавце _____

(штамп торговой организации)

Выполненные работы по
устранению неисправностей:

Талон №2

Изделие _____

Дата покупки _____

Сведения о продавце _____

(штамп торговой организации)

Выполненные работы по
устранению неисправностей:

Гарантийные обязательства

Гарантийный срок эксплуатации – 6 месяцев со дня покупки.

В случае отсутствия в руководстве по эксплуатации отметки торговой организации, срок гарантии исчисляется со дня выпуска коляски.

Гарантийный талон действителен только в оригинале, с отметкой о месте покупки и датой, когда покупка была совершена, штампом торговой организации и подписью продавца.

Условием гарантийного ремонта является эксплуатация изделия в соответствии с требованиями инструкции.

Гарантия не распространяется на случаи:

1. Естественного износа отдельных элементов (колес, камер, шин, втулок колес, пластиковых делателей, матерчатых деталей, лакокрасочного покрытия изделия) в процессе эксплуатации;
2. механических повреждений;
3. повреждений, возникших в результате неправильного хранения;
4. термических повреждений;
5. воздействия чужеродных красителей;
6. потери мелких элементов комплектации;
7. изменения цвета обивочной ткани, подтёки;
8. повреждения ткани или её разрывы, образовавшиеся по вине покупателя;
9. ремонта не уполномоченными на это лицами;
10. нарушения требований инструкции или эксплуатации;
11. отсутствие необходимых отметок торговой организации;
12. стирка, химическая чистка изделия – запрещены.

Примечание:

Изделие принимается в ремонт только в чистом виде, при наличии гарантийного талона и чека.

Убедитесь в правильности заполнения продавцом талона.

Предприятие имеет право вносить изменения, влияющие на улучшение конструкции коляски. Отклонение от прямолинейного движения дефектом не является.

Срок эксплуатации коляски – 1 год.

Коляска изготовлена _____

С данной инструкцией ознакомлен, изделие принял в исправном состоянии.

Подпись покупателя _____

Коляска Детская RA151 TWINNY (близнецы)
Изготовитель: CH BABY COMPANY LIMITED
CH BABY INDUSTRIAL PARK, XIETANG TOWN, SHANGYU DISTRICT, SHAOXING CITY, ZHEJIANG PROVINCE, CHINA
Импортер: ООО «РАИТ трейд»
129626, г. Москва, ул. 2-я Мытищинская, д. 2, стр. 1, этаж 5, помещение 1, Комната 2.
Телефон: +7 (499) 653-88-33
Дистрибьютор в РФ: ООО «РАИТ трейд»
129626, г. Москва, ул. 2-я Мытищинская, д. 2, стр. 1, этаж 5, помещение 1, Комната 2.
Телефон: +7 (499) 653-88-33
Возрастная группа: 7-36 месяцев.
Гарантийный срок: 6 мес.
Дата изготовления: 01.12.2020
Состав: металл, пластик, ткань синтетическая оксфорд.
Произведено в Китае.

